

CONCURSO PÚBLICO

ANALISTA TÉCNICO
ENGENHEIRO CIVIL
RESPOSTAS ESPERADAS OFICIAIS

O Centro de Seleção da Universidade Federal de Goiás torna públicas as respostas esperadas oficiais das questões da prova discursiva do concurso público para provimento de vagas do cargo de Analista Técnico na função de Engenheiro Civil. Essas respostas foram utilizadas como referência no processo de correção. Respostas parciais também foram aceitas, e a pontuação atribuída correspondeu aos diferentes níveis de acerto.

ENGENHEIRO CIVIL

— QUESTÃO 1 —

Reações de apoio



Diagrama de momentos fletores



Diagrama de esforços cortantes

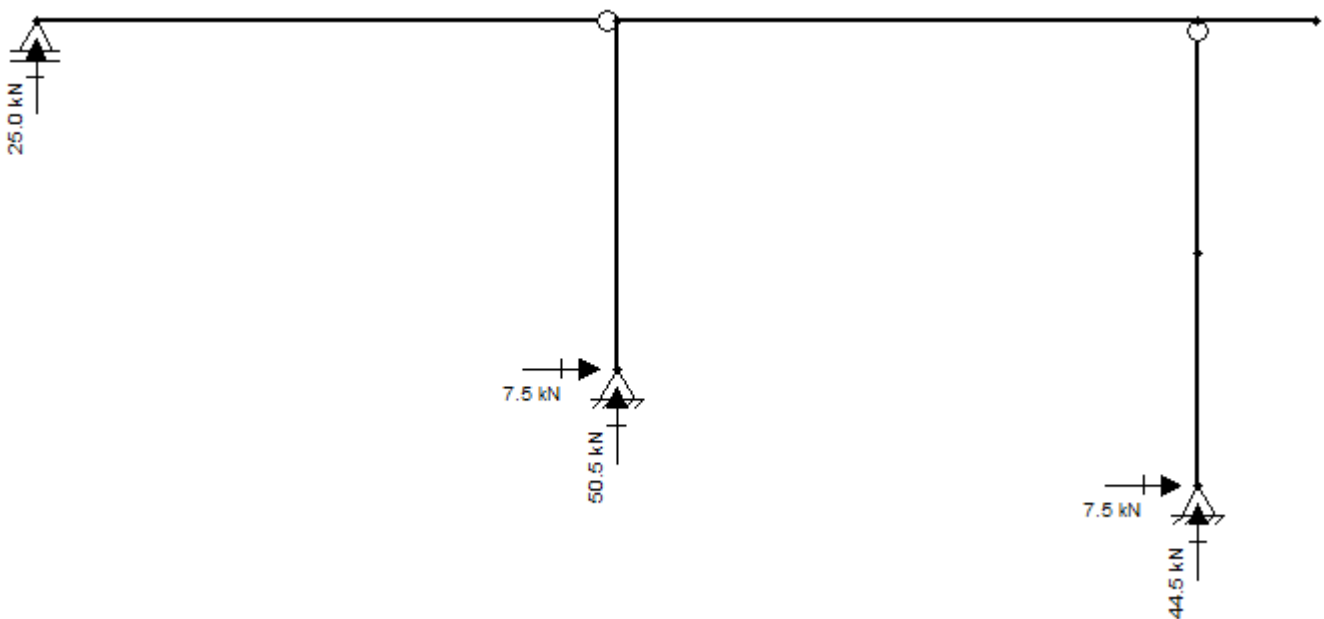

Diagrama de esforços normais

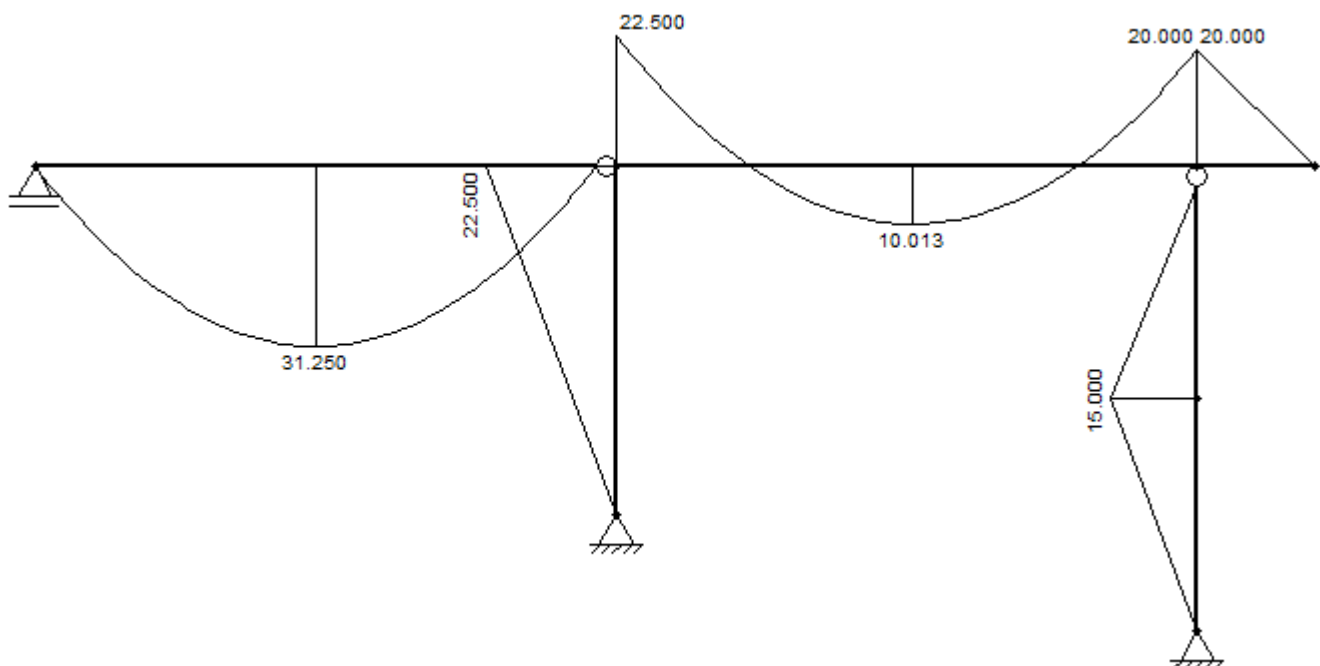

(10 pontos)

— QUESTÃO 2 —

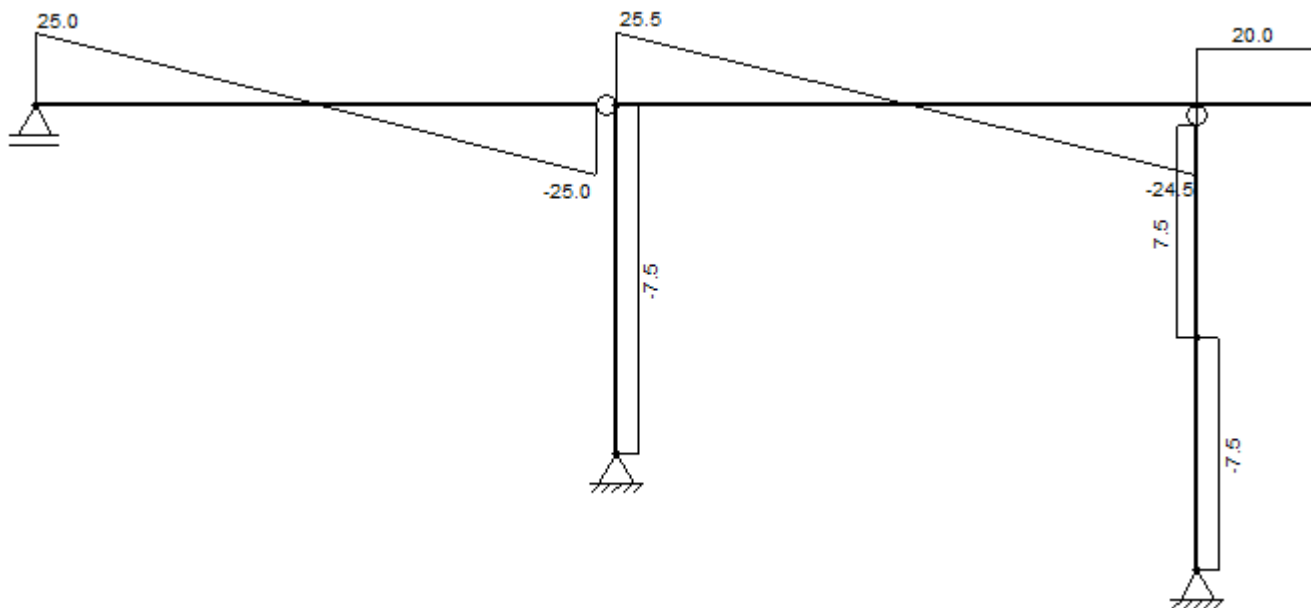
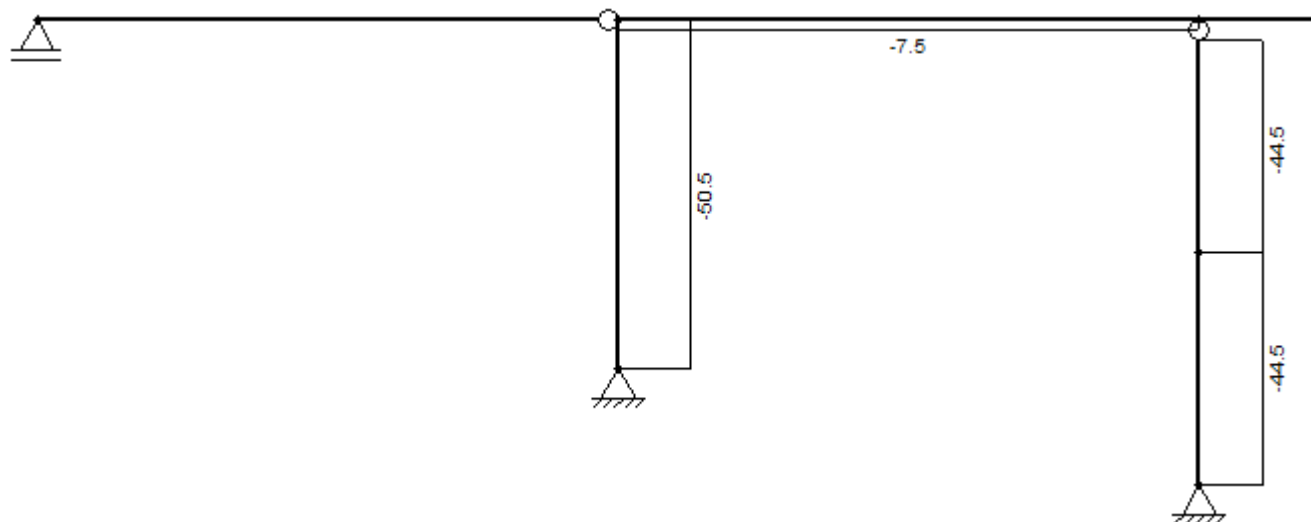
Esquema com a configuração de ruptura das lajes

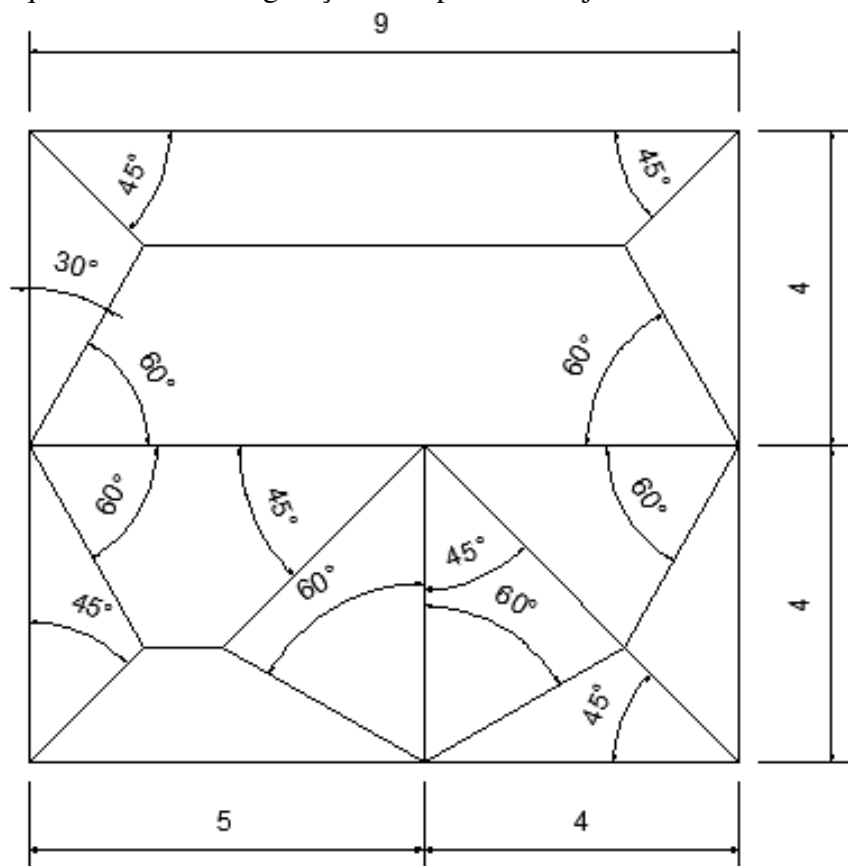

Viga 1

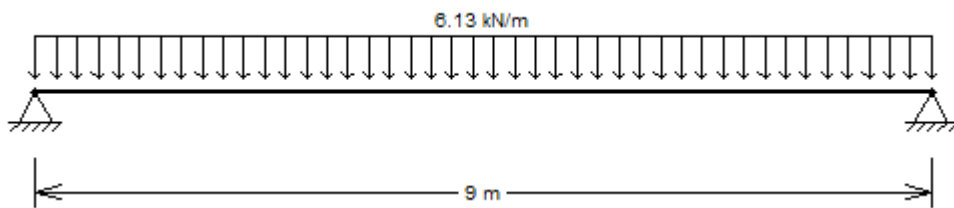

Viga 4b

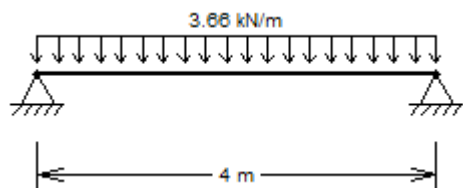

(10 pontos)